

TELESTEPS  [®]
No.1 in telescopic work tools



EN IKONISK HISTORIA
EN INSPIRERANDE FRAMTID



För många år sedan skapade vi en ikon i stegvärlden och är idag erkända som världsledande inom teleskopiska arbetsredskap.

Vårt varumärke och våra svensktillverkade och svenskutvecklade produkter, som är erkända för sin kvalitet och design av användare över hela världen, försäkrar att vi alltid sätter säkerhet och kvalitet först.

A handwritten signature in black ink, consisting of the letters 'Jh' followed by 'Fräjdin' in a cursive style.

Johan Fräjdin, VD Telesteps



**SÄKER,
ERGONOMISK
OCH EFFEKTIV**

INNEHÅLL

Upptäck Telesteps värld.

08 TELESKOPISKA STEGAR

Det finns många bra anledningar till att välj en teleskopstege oavsett om du är proffs eller händig hemma fixare.

10 SVENSKTILLVERKAD

Vi tror att design och kvalitet går hand i hand när man skapar säkra och användarvänliga produkter.

12 SERVICE & UNDERHÅLL

För att kunna njuta av din stege från Telesteps så länge som möjligt är det viktigt att du tar väl hand om den.

14 ORIGNALET

För över 30 år sedan skapade vi en ikon i stegvärlden och vi fortsätter tänja på gränserna.

18 PRIME LINE

Med Prime tog vi allt vi vet om att designa kvalitetsstegar och inledde en ny era.

24 COMBI LINE

Namnet säger allt. Combi Line är en fristående stege som även kan användas som en A-stege samt som anliggande stege.

30 SOLID LINE

En stabil arbetsplattform som både är höj- och sänkbar samt lätt att bära och transportera.

34 ECO LINE

Säker, funktionell och lätt att bära med sig – Den perfekta vännen till ditt hem!

38 LOFT LINE

Loft Line är en smart och användarvänlig vindsteg som leverar många fördelar vid användning.

42 RESCUE LINE

Den första teleskopiska stegen i världen där 3 personer kan använda stegen samtidigt.

48 TILLBEHÖR

Riktigt bra produkter blir ikoniska med rätt tillbehör.

53 RESERVDLAR

Du kommer att använda dina stegar under lång tid. Mycket lång tid. Detta gör att delar slits ut och ibland måste bytas ut.

SÄKER & FLEXIBEL

För alla, överallt.



TELESKOPISKA STEGAR

Fördelarna med att använda Telesteps teleskopstegar.

FLEXIBEL OCH SÄKER

När du använder en stege är säkerheten av yttersta vikt. Tänk på lutningsvinkeln, som bör vara 75°. Detta kan ibland vara svårt att uppnå med en traditionell stege. Våra stegar är mycket flexibla och du kan anpassa höjden utefter varje plats för att på så sätt säkerställa en korrekt och säker lutningsvinkel.

LÄTT ATT TRANSPORTERA

En av de viktigaste egenskaperna hos alla våra stegar är att de är enkla transportera. Oavsett vilken storlek på bil eller fordon du använder, kommer en eller flera av våra fantastiska stegar alltid att passa i ditt bagageutrymme!

Om du har en pickup, en kombi eller lastbil kanske du till och med vill ta med dig alla våra stegmodeller, för att vara säker på att du är utrustad för varje specifik uppgift.

ÄNNU EFFEKTIVARE MED TILLBEHÖR

Våra tillbehör gör ditt vardagliga arbete enklare. För att ytterligare förbättra våra produkter och kunna anpassa dem efter dina specifika behov har vi tagit fram ett antal tillbehör. Vårt mest populära tillbehör är våra Justerbara Säkerhetsfötter. Ett fantastiskt tillbehör som ser till att din stege går att placera lodrätt även om marken skulle vara ojämn. Brilljant, du kommer att kunna putsa fönster även om du behöver placera stegen i en trappa. Du hittar alla våra tillbehör på sidan 48.



ANPASSA TILL PERFEKT HÖJD

Våra teleskopiska stegar kan justeras till perfekt höjd för varje uppgift. Detta leder i slutändan till en mer flexibel och säkrare stege.



ENKEL ATT FRAKTA

Den kompakta designen på våra stegar gör det enkelt att förvara dem nästan var som helst, oavsett om du behöver den i ditt servicefordon eller på väggen i ditt garage.



ANVÄND DEN, NÄR DET ÄR TRÅNGT

Det kommer alltid finnas tillfällen då du behöver transportera stegen i trånga utrymmen t.ex. i en hiss eller ett område med mycket folk.

SVENSKTILLVERKAD

Konsten teleskopiska stegar.



SVENSK PRODUKTION

För din säkerhet.

En helautomatisk produktionsanläggning har byggts upp i de djupa småländska skogarna. Detta ger enorma fördelar, både för våra kunder men också för vår planet, då vi sparar en hel del CO₂-utsläpp.

Med vårt dedikerade team och en helautomatiserad produktion är varje steg en perfektion av respektive komponent, som passar perfekt ihop – Precis som ett högkvalitativt armbandsur. Vi har full kontroll över produktionen från den första detaljen av råaluminium till den färdigmonterade stegen, och naturligtvis full spårbarhet för varje komponent.

Att ha världens första helautomatiska produktion av teleskopstegar baserade i Sverige gör oss, på ett ödmjukt sätt, väldigt stolta.

ÄNNU BÄTTRE KVALITÉ

Den nya helautomatiserade tillverkningen i Sverige säkerställer en repetitiv kvalitet för varje enskild steg till högsta standard! Hela processen utförs med högprecisionsutrustning som övervakas av ett kvalitetssäkringsteam.

Med produktionen placerad i Sverige, med kontinuerliga innovationer – hjärtat och själen i vårt företag – kommer vi att nå marknaden snabbare än någonsin. På grund av den geografiska närheten kommer FoU och produktion att arbeta tätare tillsammans vilket, på ett bra sätt, snabbar upp denna viktiga process!



DESIGN

Inte bara en fråga om utseende.

Proffs över hela världen uppskattar våra produkters unika utseende, exklusiva och professionella känsla, men ännu viktigare att de är SÄKRA. Telesteps, en produkt av proffs till proffs.

Vår design är resultatet av stor ingenjörskonst och varje liten komponenten är skapad med säkerhet, komfort och användarvänlighet i åtanke.

Låt oss titta närmare på ett par detaljexempel som visar hur stor ingenjörskonst bidrar till att skapa fantastiska produkter.

- Vår patenterade triangulära tubform är starkare än den traditionella runda tuben. Vi har också förstärkt hörnen på aluminiumröret där den yttre påverkan är som störst. Den triangulära formen bidrar samtidigt till ett perfekt grepp när du klättrar på stegen.
- Våra vinklade fästen genererar vågräta steg. Vid en första anblick kanske detta inte verkar vara en stor sak, men när du väl provat våra breda och plana steg kommer du inte vilja gå tillbaka till traditionella. Breda och jämna stegpinnar gör det mycket bekvämare att stå på stegen, men framför allt är det är säkrare och halkrisken är så gott som eliminerad.

SERVICE & UNDERHÅLL

Viktiga saker.



VAR SÄKER, TA HAND OM DIN PRODUKT!

Av säkerhets- och funktionsskäl måste produkten alltid hållas ren, särskilt de teleskopiska rören och fotstegen. Smuts, fyllningar, målarfläckar, lim etc. måste rengöras efter varje användning och innan produkten fälls ihop. Om din produkt är blöt, öppnar du stegen helt, torkar av den och håller den öppen tills produkten är helt torr.

Produkten är inte säker om någon av delarna är skadade eller slitna. Använd inte produkten om du behöver reparera den. Byt ut skadade delar eller/och kontakta din auktoriserade serviceverkstad för hjälp. Eventuellt reparationsarbete måste alltid utföras av en auktoriserad serviceverkstad.

Behandla din produkt med försiktighet så att den behåller sina unika egenskaper. Följ strikt rekommendationerna och steg för att alltid ha en säker teleskopisk produkt redo för att användas:

- FÖRE ANVÄNDNING

- EFTER ANVÄNDNING

- ÅRLIG KONTROLL



ORIGINALET

Sedan starten har vi varit ledande inom teleskopiska stegar.



FÖRST, BÄST & SÄKRAST

Ett smart patent som sätter säkerheten högst har satt Telesteps i en klart marknadsledande position i världen. Och intresset bara ökar för teleskopiska stegar och arbetsplattformar.

Som originalet har vi marknadens klart längsta och bredaste erfarenhet av hur du tillverkar en säker kvalitetsstege. Vi är stolta över vår kultur där vi aldrig kompromissar med säkerhet eller kvalitet. Vi inte bara vet hur man bygger en bra stege – vi säkerställer att varje ingående komponent är testad, var för sig och tillsammans i en fungerande helhet innan leverans.

Att vara först med en produkt som förändrade marknaden i ett slag, innebär att vi har ögonen på oss. Då kan inget lämnas åt slumpen. Mycket av säkerheten och fördelarna hittar du redan där. Det innebär att alla Telesteps produkter är testade och certifierat enligt alla relevanta normer av oberoende parter.



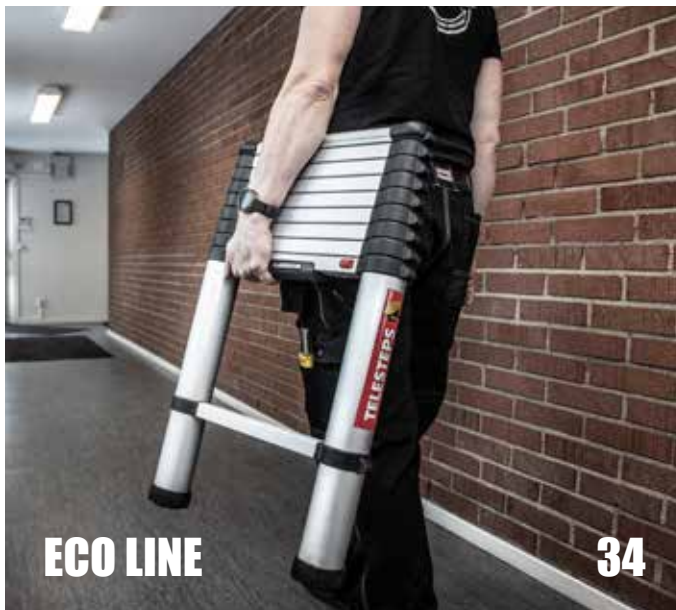

PRODUKTSERIER

Vi erbjuder ett brett utbud av teleskopstegar för att matcha ditt vardagliga behov. Produkterna kan utrustas med olika tillbehör för att göra din arbetsdag ännu mer behaglig och effektiv.





24



SOLID LINE

30



RESCUE LINE

42



TILLBEHÖR

48

PRIME LINE

En starkare och säkrare anliggande stege.



SÄKER ÅTKOMST MED PRIME

Den mest kraftfulla teleskopstegen hittills.

Innovation är själen i vårt företag och varje gång vi utvecklar en ny produkt eller vidareutvecklar våra befintliga produkter sätter vi säkerheten främst. Under de senaste 25 åren har vi samlat på oss mycket erfarenhet och expertis. När vi utvecklade Prime Line tog vi allt vi har lärt oss och lade in i denna stegen.

BÄTTRE BLIR DET INTE

Med Prime Line får du en extremt praktisk stege som är lätt att använda och ett nöje att arbeta med. Vi är det första och enda stegföretaget i världen som har utvecklat vågräta steg, våra 80 mm breda steg med räfflade kanaler minimerar risken att halka och gör det mycket bekvämare att arbeta på stegen under en längre tid.

Tack vare sin kompakta storlek är Prime Line både lätt att transportera i nästan vilket fordon som helst och lika lätt att ta med sig till arbetsområdet oavsett om det är trångt eller om du behöver en hiss för att komma dit. Väl där kan du enkelt justera höjden på stegen för att perfekt passa dina behov.



SÄKERHET

Vi byggde inte bara en fantastisk och extremt praktisk stege utan gjorde den också säker. Prime var den första teleskopstegen med vår patenterade triangulära tubdesign. Den triangulära formen gör stegen mer vridbeständig och starkare än någonsin tidigare. Men det är inte allt, Prime Line har många innovativa detaljer som gör den så säker som möjligt. För att nämna några, de vinklade gummifötterna ser till att du alltid har maximal kontaktyta mot underlaget, röda indikatorer under varje steg gör det enkelt att se till att varje stegpinne är låst innan du använder stegen och gummitopparna förhindrar att stegen börjar glida samtidigt som de också förhindrar väggskador.

Med Prime tog vi allt vi vet om att designa kvalitetsstegar och inledde en ny era. Det är här säkerhet, kvalitet och design möts.



ALLT SITTER I DETALJERNA

En stege är en stege säger dem, men vi vet att det är de små detaljerna som gör skillnaden.

TOPSEKTION

Fungerar individuellt och på ojämna ytor. Gummitoppar undviker att stegen glider och skador på väggar.



STÄLLBAR HÖJD

Dra ut stegen till önskad höjd.



ERGONOMISK

Breda och vågräta stegpinnar för att undvika halka och trötta fötter.



SÄKRA STEG

Steg med räfflade kanaler som leder bort smuts.



TRIANGULÄR DESIGN

Av naturen starkare och mer vridstyv.



MJUKT STÄNGNINGSSYSTEM

Kontrollerad stängning för att undvika skador.



SÄKER LÅSNING

Röda indikatorer för att garantera din säkerhet varje gång.



SMART & SÄKER UPPLÅSNING

Två knappar för att stänga stegen. Autostep® - Automatiskt upplåsningssystem när man fäller ihop stegen.



VINKLADE GUMMIFÖTTER

Maximal kontaktyta mot underlaget för att minska risken att stegen glider.

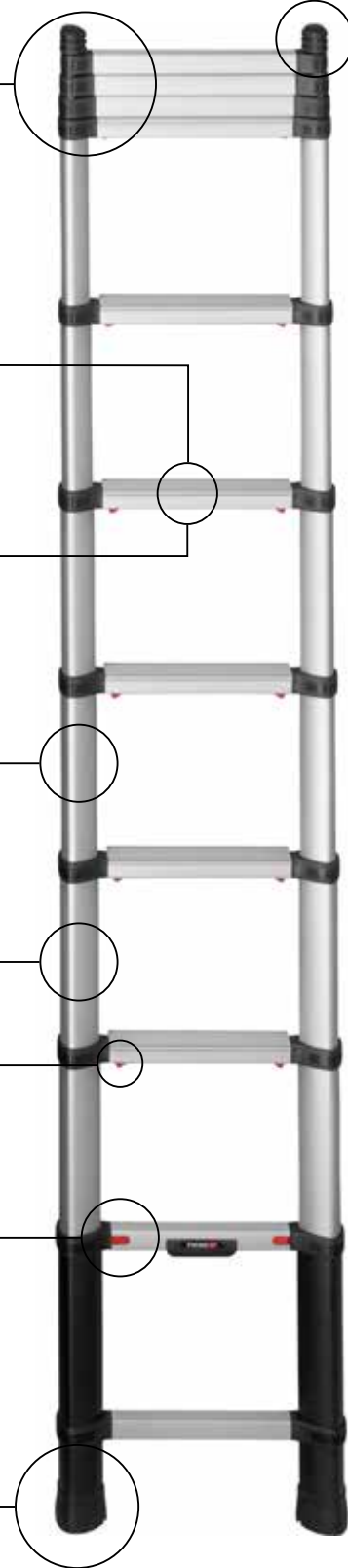

VÄL RÄTT STEGE FÖR DIG

Vår Prime Line finns tillgänglig i fyra olika storlekar.

Beroende på din användning rekommenderar vi olika stegar. Vilken arbetshöjd kommer du behöva när du använder stegen? Om du behöver nå en arbetshöjd på 5 meter, då är 4,1 m något för dig. En komplett stega som ger dig maximal flexibilitet med högsta arbetshöjd. Hur ofta kommer du att använda stegen? Om du använder den oftare och mestadels inomhus kan det bästa valet vara våra 2,6 och 3,0 meter eftersom de är de lättaste.



PRIME LINE 2,6 M

Artikelnummer	72226-541
Antal steg	8
Stegdjud	40 mm
Arbetshöjd	3,4 m
Max höjd	2,6 m
Höjd, stängd	0,72 m
Bredd	0,45 m
Vikt	8,0 kg



PRIME LINE 3,0 M

Artikelnummer	72230-581
Antal steg	9
Stegdjud	80 mm
Arbetshöjd	3,8 m
Max höjd	3,0 m
Höjd, stängd	0,76 m
Bredd	0,47 m
Vikt	10,2 kg



PRIME LINE 3,5 M S

Artikelnummer	72235-781
Antal steg	11
Stegdjud	80 mm
Arbetshöjd	4,3 m
Max höjd	3,5 m
Höjd, stängd	0,87 m
Bredd	0,55 m
Vikt	15,2 kg



PRIME LINE 3,5 M SB

Artikelnummer	72235-681
Antal steg	11
Stegdjud	80 mm
Arbetshöjd	4,3 m
Max höjd	3,5 m
Höjd, stängd	0,87 m
Bredd	0,86 m
Vikt	14,7 kg



PRIME LINE 4,1 M S

Artikelnummer	72241-781
Antal steg	13
Stegdjud	80 mm
Arbetshöjd	4,9 m
Max höjd	4,1 m
Höjd, stängd	0,93 m
Bredd	0,56 m
Vikt	17,4 kg



PRIME LINE 4,1 M SB

Artikelnummer	72241-681
Antal steg	13
Stegdjud	80 mm
Arbetshöjd	4,9 m
Max höjd	4,1 m
Höjd, stängd	0,94 m
Bredd	0,9 m
Vikt	16,7 kg



TILLBEHÖR

Våra tillbehör gör din vardag lite enklare.

För att ytterligare förbättra våra produkter och anpassa dem efter dina specifika behov finns det ett antal smarta tillbehör att välja mellan.



JUSTERBARA SÄKERHETSFÖTTER

Oavsett var du placerar din steg, kommer du att ha en säker position stående på stegen. Det spelar ingen roll om du placerar stegen på ojämna ytor eller i en trappa.

Läs mer på sidan 50



MARKSPIKAR

Underlaget kvittar - snö, is eller lera. Bättre grepp finns alltid nära till hands. Detta tillbehör är ett komplement till vår justerbara säkerhetsfot och fungerar även i de mest extrema klimat.

Läs mer på sidan 50



VERKTYGSBRICKA

Detta lilla men händiga tillbehör låter dig att placera verktyg, skruvar eller annan utrustning på en praktisk bricka medan du arbetar.

Läs mer på sidan 49



VÄGGFÄSTE

Med hjälp av Telesteps väggfäste kan du vara säker på att hitta din stega på samma plats varje gång – utan att ta upp plats.

Läs mer på sidan 49



VÄSKA

När du använder vår praktiska väska till din Prime-stega har du båda händerna fria och kan samtidigt bära fler verktyg eller annan utrustning.

Läs mer på sidan 51



UNDERHÅLLSKIT

För att ytterligare förlänga och säkerställa stegens funktionalitet har vi skapat ett Underhållskit innehållande rengöringsvamp och en mikrofiberduk.

Läs mer på sidan 51



GLIDSKYDD

På din villa eller en plats där du regelbundet klättrar på stegen kommer vår takkoppling att hålla stegen säkert på plats.

Läs mer på sidan 52



RESERVDLAR

Våra stegars höga kvalitet gör att de håller länge. Veldig länge. Det gör att slitdelar ibland måste bytas ut för att stegen ska behålla samma höga säkerhetsnivå.

Läs mer på sidan 53



COMBI LINE

Fristående, anliggande och A-stege, allt i ett.

TRE ÄR BÄTTRE ÄN EN

Fristående, anliggande och A-stege, allt i ett.

Vår Combi Line är precis vad den heter, en fristående stege fullt utdragen för högsta arbetshöjd, men som vid begränsad höjd kan användas som en A-stege, för att enkelt ändras och användas som en anliggande stege. Detta gör stegen optimal för dig som behöver en multifunktionell stege för olika typer av situationer.

ERGONOMISK OCH SÄKER

Att vara och känna sig säker på en stege är vår högsta prioritet, därför har vi byggt in en mängd olika säkerhetsfunktioner. De röda indikatorerna under varje steg visar tydligt när stegen är låsta och säkra att gå på. Våra nya 80 mm breda och vågräta steg med räfflade kanaler ger ett bra grepp samtidigt som de är sköna att stå på under längre perioder.

Den patenterade triangulära formen på tuberna gör stegen starkare, styvare och mer vridstyt. Formen gör också att du får ett perfekt grepp med händerna när du klättrar upp och ner på stegen. Precis som alla våra stegar är Combi Line utrustad med gummifötter och gummitoppar för att minska risken att stegen glider.

FLEXIBEL OCH ENKEL ATT ANVÄNDA

Själva karaktären hos teleskopiska stegar gör dem smidiga att transportera oavsett fordon, än viktigare är att de är smidiga att bära fram och tillbaka till arbetsplatsen oavsett om det är trångt att ta sig fram eller om du skulle behöva använda en hiss.

Den nyutvecklade Autolift gör det ännu enklare att bära Combi Line, speciellt om du flyttar den ofta och kortare sträckor under din arbetsdag.

På bara några sekunder kan du göra om din Combi Line från en fristående stege till en anliggande. Tryck bara på knapparna på baksidan av stegen och dra de nedersta stegen uppåt tills du kan haka på vår Easy Lock på det ovanliggande steget. Färdig.



ALLT SITTER I DETALJERNA

En stege är en stege säger dem, men vi vet att det är de små detaljerna som gör skillnaden.

SÄKER LÅSNING

Röda indikatorer för att garantera din säkerhet varje gång.



ERGONOMISK

Breda och vågräta stegpinnar för att undvika halka och trötta fötter.



SÄKRA STEG

Steg med räfflade kanaler som leder bort smuts.



INTEGRERAT HANDTAG

Combi Line har ett integrerat handtag som gör den enkel att bära.



GUMMIFÖTTER

Maximal kontaktyta med golvet för att minska risken att stegen glider.

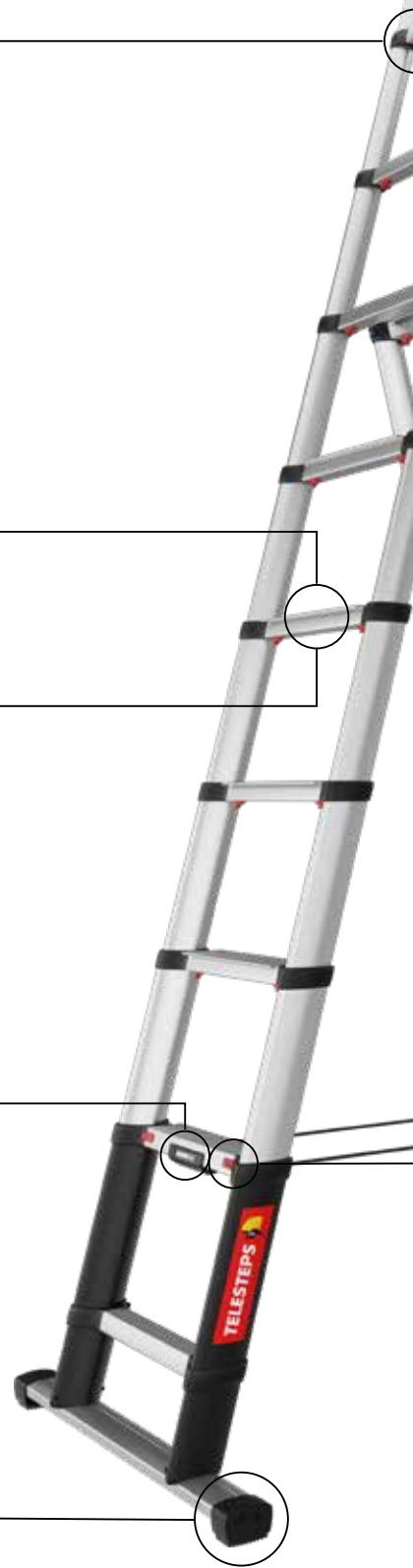
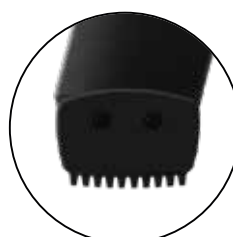

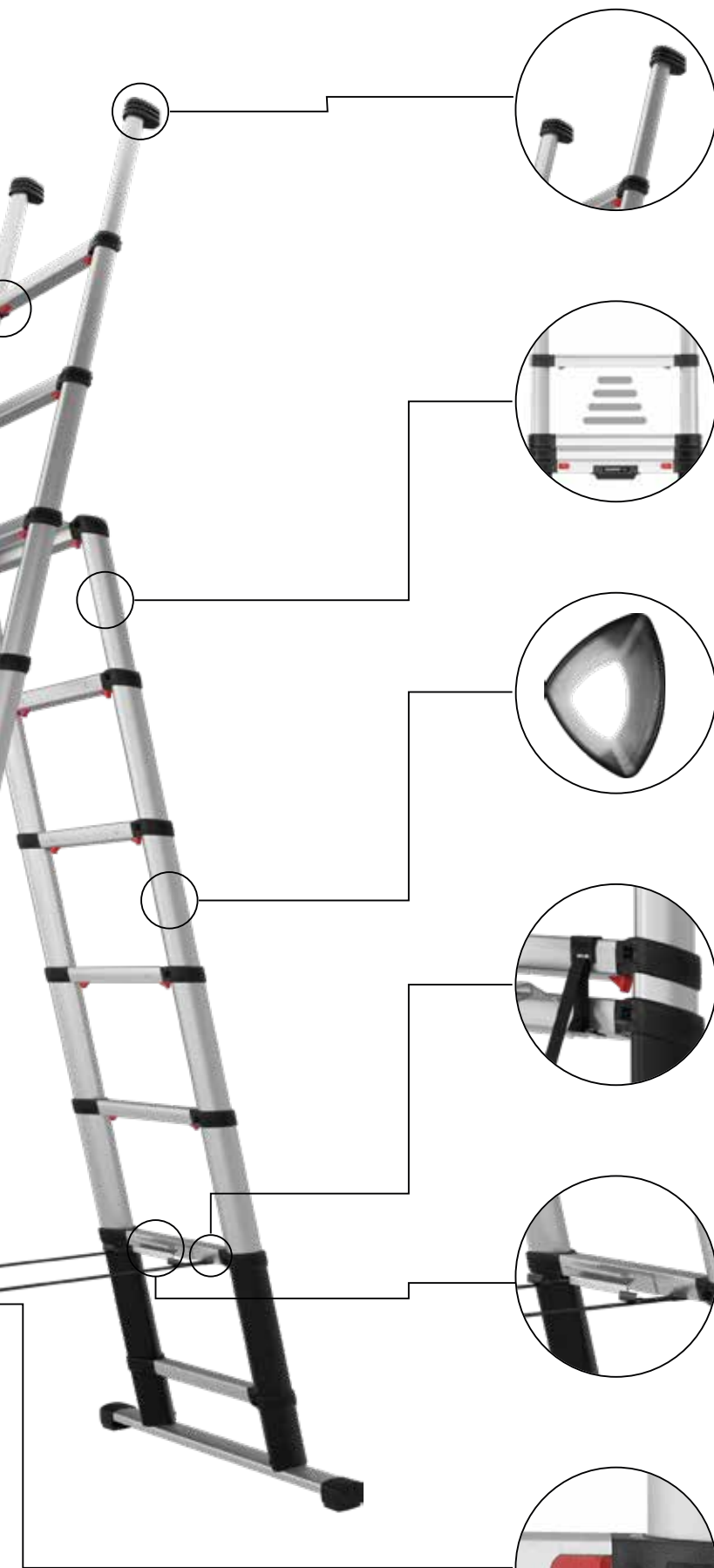

TOPSEKTION MED GUMMITOPPAR

Fungerar individuellt och på ojämna ytor. Undviker att stegen glider och skador på väggar.

MJUKT STÄNGNINGSSYSTEM

Kontrollerad stängning för att undvika skador.

TRIANGULÄR DESIGN

Av naturen starkare och mer vridstyv.

EASY LOCK

2 stegar i 1 – Enkel att göra om från en fristående till en anliggande stega.

AUTOLIFT

Kopplar smidigt ihop fram- och baksida av stegen när man bär den.

SMART & SÄKER UPPLÅSNING

2 knappar på varje sida för att stänga stegen.

Autostep® - Automatiskt upplåsnings-system när man faller ihop stegen.



VÄLJ RÄTT STEGE

Vår Combi Line finns tillgänglig i två storlekar.



COMBI LINE 2,3

Artikelnummer	72423-681
Stegdjup	80 mm
Arbetshöjd	3,1 m
Höjd, stängd	0,73 m
Bredd	0,68 m
Vikt	14,1 kg
Max last	150 kg
Max antal användare	1



COMBI LINE 3,0

Artikelnummer	72430-681
Stegdjup	80 mm
Arbetshöjd	3,8 m
Höjd, stängd	0,79 m
Bredd	0,75 m
Vikt	19,5
Max last	150 kg
Max antal användare	1

TILLBEHÖR

Våra tillbehör gör din vardag lite enklare.

För att ytterligare förbättra våra produkter och anpassa dem efter dina specifika behov finns det ett antal smarta tillbehör att välja mellan.



VERKTYGSBRICKA

Detta lilla men händiga tillbehör låter dig placera verktyg, skruvar eller annan utrustning på en praktisk bricka medan du arbetar.

Läs mer på sidan 49



VÄGGFÄSTE

Ett perfekt väggfäste för att hålla ordning och reda på stegen. Med Telesteps snygga väggfäste kan du vara säker på att du hittar stegen på samma ställe varje gång – samtidigt sparar du utrymme.

Läs mer på sidan 49



UNDERHÅLLSKIT

För att ytterligare förlänga och säkerställa stegens funktionalitet har vi skapat ett Underhållskit innehållande rengöringssvamp och en mikrofiberduk.

Läs mer på sidan 51



RESERVDLAR

Våra stegars höga kvalitet gör att de håller länge. Väldigt länge. Det gör att slitdelar ibland måste bytas ut för att stegen ska behålla samma höga säkerhetsnivå.

Läs mer på sidan 53



SOLID PLATFORM

SOLID LINE

Arbetsplattform

STADIG SOM EN KLIPPA

Din perfekta vän när du arbetar under längre perioder.

Arbetsplattformen Solid kan justeras till den perfekta höjden för alla dina behov. Den är liten och kompakt för såväl förvaring som transport och med sin teleskopfunktion är plattformen perfekt för trånga utrymmen. Vår nya uppgraderade version har ett förstärkt ramverk som gör den ännu mer stabil och vridstyv.



SÄKERHETSFUNCTIONER

Ett enkelt och säkert låssystem, breda steg för en bekväm upplevelse och ett inbyggt bärhandtag resulterar tillsammans i ett perfekt arbetsredskap som är designat för tuffa arbetsmiljöer. Det är den idealiska plattformen för personer som arbetar på samma område under en längre tid.

Den stabilaste och smidigaste plattformen du någonsin kommer att använda.



ALLT SITTER I DETALJERNA

En stege är en stege säger dem, men vi vet att det är de små detaljerna som gör skillnaden.



SMART & SÄKER UPPLÅSNING

Smidiga tryckknappar för att fälla ihop stegen.



BRED ARBETSYTA

En bred arbetsyta att stå på som även kan användas som arbetsbord.



SÄKRA STEG

Steg med räfflade kanaler som leder bort smuts.



STÄLLBAR HÖJD

Dra ut stegen till önskad höjd.



GUMMIFÖTTER

Gummifötter för att minimera risken att skada underlaget.



INBYGGT HANDTAG

Ett smart handtag som gör stegen enkel att bära.

DET KRÄVS BARA EN

Vår Solid Line, en flexibel och mångsidig arbetsplattform.



SOLID LINE

Artikelnummer	61209-601
Stegbredd	65 mm
Arbetshöjd	2,6 m
Höjder, uppställd	0,51 / 0,68 / 0,88 m
Storlek, ihopfälld	0,74 x 0,28 x 0,62 m
Vikt	16,5 kg
Max vikt	150 kg
Max användare	1



TILLBEHÖR



UNDERHÅLLSKIT

För att ytterligare förlänga och säkerställa stegens funktionalitet har vi skapat ett Underhållskit innehållande rengöringssvamp och en mikrofiberduk.

Läs mer på sidan 51



RESERVDLAR

Våra stegars höga kvalitet gör att de håller länge. Veldig länge. Det gör att slitdelar ibland måste bytas ut för att stegen ska behålla samma höga säkerhetsnivå.

Läs mer på sidan 53

ECO LINE

För husägare och GDS.



PERFEKT FÖR HUSÄGARE

En praktisk stege som får jobbet gjort.

Smidigt låssystem med endast två knappar. Stor och liten, ändå enkel och användarvänlig utan kompromisser i kvalitet och säkerhet. Eco Line har ett elegant inbyggt luftdämpningssystem för att minimera klämrisker när man faller ihop stegen. Det är inte bara säkert utan gör stegen enkel att använda på samma gång. Säker, funktionell och lätt att bära med sig.

– Den perfekta vännen till ditt hem!



SÄKERHETSFUNCTIONER

Eco Line är utrustad med ett smidigt och säkert upplåsningssystem. Luftdämpningssystemet inuti tuberna, minimerar risken för att klämma sig när man faller ihop stegen.

Stegpinnarna är utrustade med friktionsprofiler för att minska halkrisken.

Eco Line är tillverkad i hög kvalitativ anodiserad aluminium med beslag i glasfiberförstärkt plast. Stegen är också certifierad enligt EN131 och SP (RISE) certifierad.

ALLT SITTER I DETALJERNA

En stege är en stege säger dem, men vi vet att det är de små detaljerna som gör skillnaden.

GUMMITOPPAR

Gummitoppar undviker att stegen glider och skador på väggar.



STÄLLBAR HÖJD

Dra ut stegen till önskad höjd.



SÄKRA STEG

Steg med räfflade kanaler som leder bort smuts.



LUFTDÄMPNINGSSYSTEM

Kontrollerad stängning för att undvika klämda fingrar.

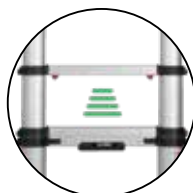

SÄKER LÅSNING

Röda indikatorer för att garantera din säkerhet varje gång.



SMART & SÄKER UPPLÅSNING

Två knappar för att stänga stegen.
Autostep® - Automatiskt upplåsningssystem när man faller ihop stegen.

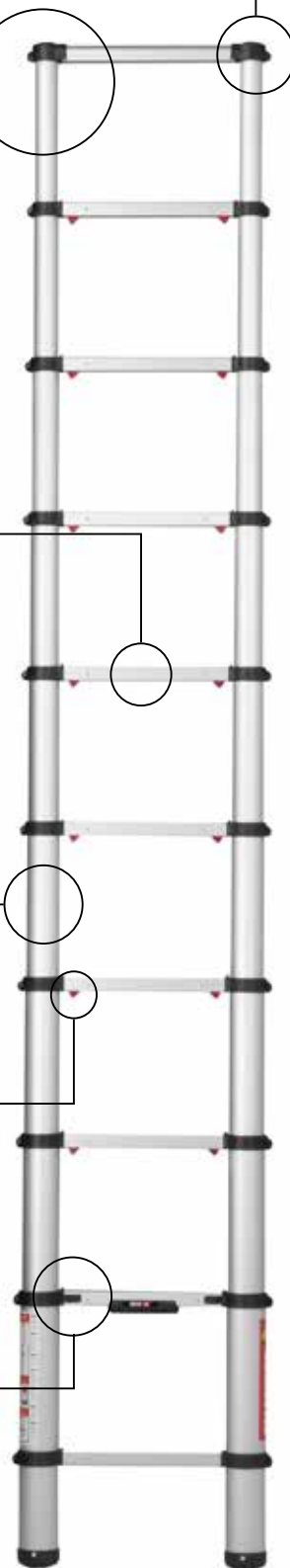
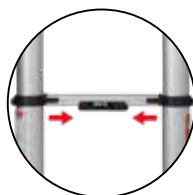

VÄLJ SÄTT STEGE

Vår Eco Line är tillgänglig i två olika storlekar.

Beroende på ditt användande rekommenderar vi olika stegar. Vilken arbetshöjd behöver du på stegen? Om du behöver nå en arbetshöjd på 4,6 meter, då är vår 3,8 meters stega rätt för dig.



ECO LINE 3,0 M

Artikelnummer	20130-501
Antal steg	9
Stegdjup	40 mm
Arbetshöjd	3,8 m
Max höjd	3,0 m
Höjd, stängd	0,75 m
Bredd	0,5 m
Vikt	9,9 kg



ECO LINE 3,8 M

Artikelnummer	20138-601
Antal steg	12
Stegdjup	40 mm
Arbetshöjd	4,6 m
Max höjd	3,8 m
Höjd, stängd	0,93 m
Bredd	0,91 m
Vikt	15,3 kg

TILLBEHÖR



VÄSKA

När du använder vår praktiska väska till din Eco-stega har du båda händerna fria och kan bära fler verktyg eller annan utrustning samtidigt.

Läs mer på sidan 51



UNDERHÅLLSKIT

För att ytterligare förlänga och säkerställa stegens funktionalitet har vi skapat ett Underhållsskit innehållande rengöringssvamp och en mikrofiberduk.

Läs mer på sidan 51



GLIDSKYDD

På din villa eller en plats där du regelbundet klättrar på stegen kommer vår takkoppling att hålla stegen säkert på plats.

Läs mer på sidan 52



LOFT LINE

Hur det ska kännas att gå upp på vinden.

DEN SMIDIGA VÄGEN TILL VINDEN

Loft Line är en fristående produkt som du kan montera i ditt befintliga ramverk.

När vi utvecklade vår nya Loft Line drevs vi av ambitionen att skapa en säkrare steg som är enklare att installera och ännu enklare att använda. Slutresultatet blev ur alla aspekter världens bästa teleskopiska vindstegen.

SÄKERHET

När det kommer till utveckling av stegar är säkerhet vår första prioritet och Loft Line är inget undantag. Loft Line är utvecklad med samma säkerhetsfunktioner som våra övriga stegar, vilket bland annat inkluderar säkerhetsflikar, breda och vågräta stegpinnar, vinklade gummifötter och en säker öppning med vårt unika bromssystem.

Loft Line är också tillverkad med våra patenterade triangulära tuber, vilket gör den starkare och med stöttålig. Den triangulära formen bildar också ett perfekt grepp för dina händer när du går upp och ned för stegen.

LÄTTARE ATT ANVÄNDA

Loft Line är extremt lätt att använda, lyft bara stegen från ramen och dra ut stegen till sin fulla längd. När du är klar är det lika enkelt att fälla tillbaka stegen eftersom den är utrustad med Autostep®. Tryck de två knapparna på det nedersta steget inåt och stegen låser upp sig själv medan du trycker ihop den för att haka på stegen på ramen igen.



ENKEL ATT MONTERA

Vi har också uppdaterat hur man installerar stegen, och gjort detta enklare med nya funktioner så som knappar på MAXI modellens översta steg, vilket underlättar när man ska förlänga toptuberna. Vår uppdaterade monteringsanvisning guidar dig enkelt genom monteringen.

ALLT SITTER I DETALJERNA

En stege är en stege säger dem, men vi vet att det är de små detaljerna som gör skillnaden.

FLEXIBEL LÖSNING

Loft Line är en fristående produkt som du kan montera i ditt befintliga ramverk.



JUSTERBAR HÖJD

Loft Maxi är utvecklad med en flexibel höjdjustering för att uppnå en säker lutningsvinkel.



SÄKER LÅSNING

Röda indikatorer för att garantera din säkerhet varje gång.



TRIANGULÄR DESIGN

Av naturen starkare och mer vridstöv.

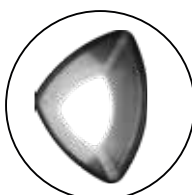

SÄKRA & ERGONOMISKA STEG

Breda och vågräta steg med räfflade kanaler för att minska risken att halka.



MJUK ÖPPNING

Kontrollerad öppning med inbyggt bromssystem.



SMART & SÄKER UPPLÅSNING

Två knappar för att stänga stegen. Autostep® - Automatiskt upplåsnings-system när man fäller ihop stegen.

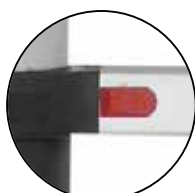

VINKLADE GUMMIFÖTTER

Maximal kontaktyta med golvet.

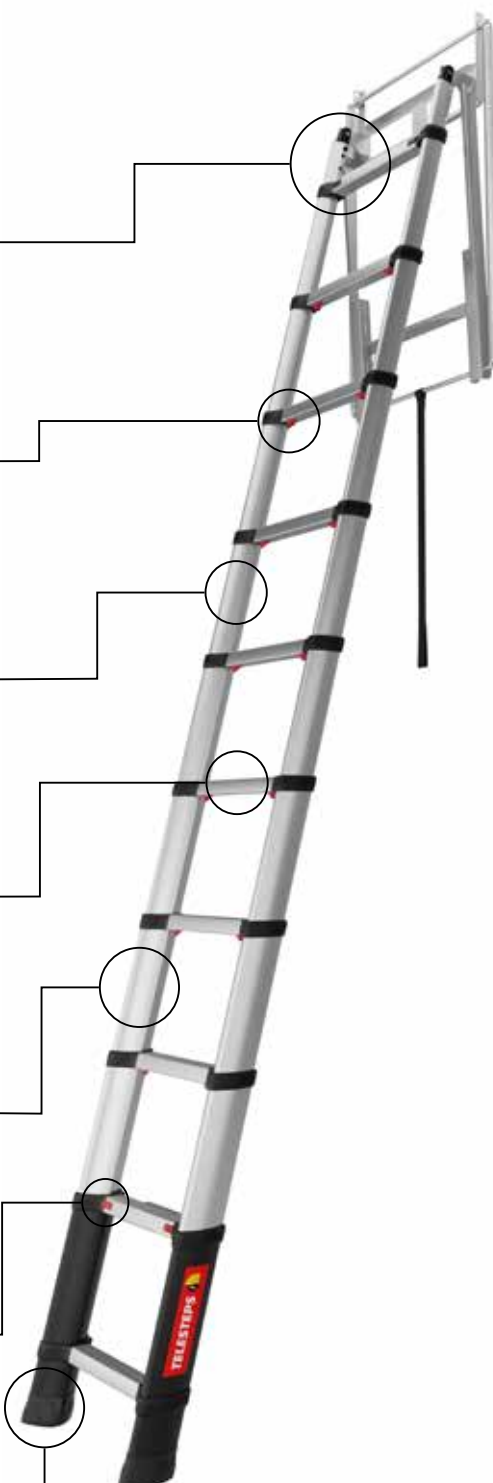
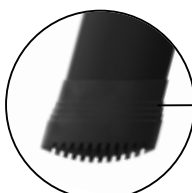

VÄLJ RÄTT STEGE

Vår Loft Line finns tillgänglig i två modeller, Mini och Maxi.

Det finns två huvudmått som avgör vilken Loft Line som är rätt för dig. Först av allt, höjden från golvet till botten av monteringsram och den andra är hur stor din lucka är. Titta nedan och hitta din nästa loftstege.

MINI 9

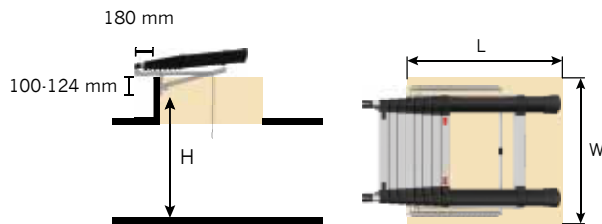

	MINI 9
Artikelnummer	72324-541
Antal steg	9
Stegdjup	40 mm
Vikt	15,3 kg

MINI 9		
H (mm)	W (mm)	L (mm)
2250 - 2450	520	600

H = Golv till underkant monteringsram
W/L = Minsta invändiga mått
Lucka ingår inte.



MAXI 10

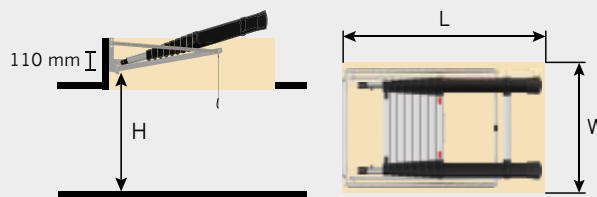

	MAXI 10
Artikelnummer	72527-541
Antal steg	10
Stegdjup	40 mm
Vikt	16,6 kg

MAXI 10		
H (mm)	W (mm)	L (mm)
2800 - 2950	520	1 100
2650 - 2800	520	1 000
2550 - 2650	520	920

H = Golv till underkant monteringsram
W/L = Minsta invändiga mått
Lucka ingår inte.

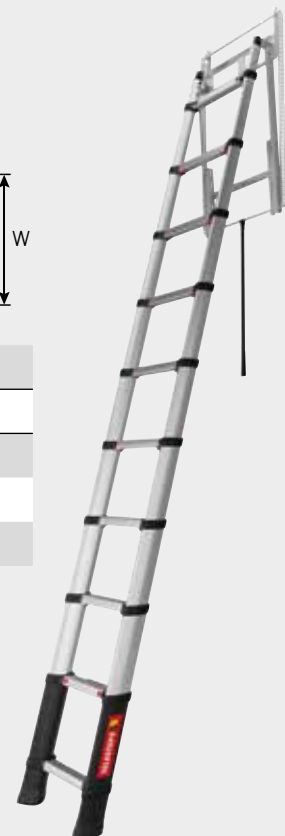

RESCUE LINE

Designad för att rädda liv.



HJÄLPEN ÄR PÅ VÄG

500 kg. Anledningen till att vår teleskopiska räddningsstege är unik.

Telesteps Rescue Line är den första teleskopiskastegen i världen där tre personer kan använda stegen samtidigt. Det är den andra generationen med vår revolutionerande triangulära tubdesign. Detta gör stegen starkare och mer vridstyt än någonsin tidigare.

När Telesteps skapade räddningsstegen behövde man ta hänsyn till förändringarna i miljön för räddningspersonal över hela världen. Rescue Line är speciellt utformad för dessa ändamål.

EN 1147

Rescue Line är certifierad enligt Europeiska standarden EN 1147, vilken är speciellt framtagen för brand- och räddningspersonal. Detta är en av de svåraste certifieringarna att få för en teleskopstege. Det betyder att den kan bära laster upp till 500 kg eller 3 personer samtidigt.



ALLT SITTER I DETALJERNA

En stege är en stege säger dem, men vi vet att det är de små detaljerna som gör skillnaden.

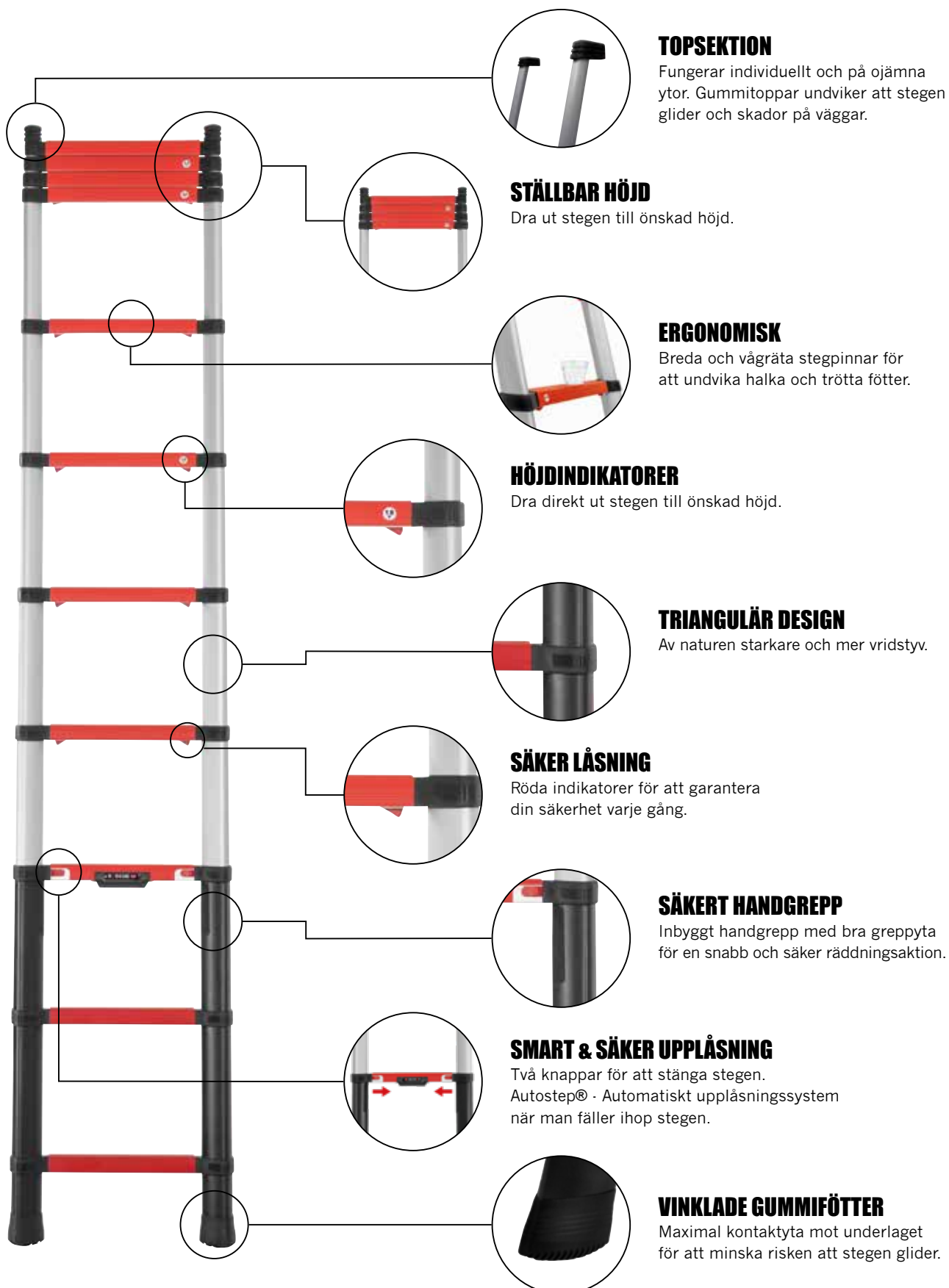

VÄLJ RÄTT STEGE

Vår Rescue Line är tillgänglig i två olika storlekar.

Beroende på syftet med Rescue Line har vi fyra olika alternativ att välja mellan. Stegen finns i två olika storlekar: 3,5 och 4,1 meter. Vidare finns, varje storlek i rött, avsett för räddningstjänsten, och svart, avsett för polis och militär.



RESCUE LINE 3,5 M, RÄDDNINGSTJÄNST

Artikelnummer	72735-521
Stegdjup	50 mm
Arbets höjd	4,3 m
Höjd, stängd	1,12 m
Bredd	0,47 m
Vikt	15,0 kg
Max. last	500 kg
Max. användare	3



RESCUE LINE 3,5 M, MILITÄR/POLIS

Artikelnummer	72735-521B
Stegdjup	50 mm
Arbets höjd	4,3 m
Höjd, stängd	1,12 m
Bredd	0,47 m
Vikt	15,0 kg
Max. last	500 kg
Max. användare	3



RESCUE LINE 4,1 M, RÄDDNINGSTJÄNST

Artikelnummer	72741-521
Stegdjup	50 mm
Arbets höjd	5,0 m
Höjd, stängd	1,17 m
Bredd	0,47 m
Vikt	19,2 kg
Max. last	500 kg
Max. användare	3



RESCUE LINE 4,1 M, MILITÄR/POLIS

Artikelnummer	72741-521B
Stegdjup	50 mm
Arbets höjd	5,0 m
Höjd, stängd	1,17 m
Bredd	0,47 m
Vikt	19,2 kg
Max. last	500 kg
Max. användare	3



TILLBEHÖR

Våra tillbehör kommer att underlätta ditt dagliga arbete.

För att ytterligare förbättra våra produkter och anpassa dem efter dina specifika behov erbjuder vi ett antal tillbehör att välja mellan.



JUSTERBARA SÄKERHETSFÖTTER

Oavsett var du placerar din stige, kommer du att ha en säker position stående på stegen. Det spelar ingen roll om du placerar stegen på ojämna ytor eller i en trappa.

Läs mer på sidan 50



MARKSPIKAR

Underlaget kvittar - snö, is eller lera. Bättre grepp finns alltid nära till hands. Detta tillbehör är ett komplement till vår justerbara säkerhetsfot och fungerar även i de mest extrema klimat.

Läs mer på sidan 50



UNDERHÅLLSKIT

För att ytterligare förlänga och säkerställa stegens funktionalitet har vi skapat ett Underhållskit innehållande rengöringssvamp och en mikrofiberduk.

Läs mer på sidan 51



VÄSKA

När du använder vår praktiska väska till din Rescue-stege har du båda händerna fria och kan bära fler verktyg eller annan utrustning samtidigt.

Läs mer på sidan 51



VÄGGFÄSTE

Med hjälp av Telesteps väggfäste kan du vara säker på att hitta din stega på samma plats varje gång – utan att ta upp plats.

Läs mer på sidan 49



RESERVDLAR

Våra stegars höga kvalitet gör att de håller länge. Väldigt länge. Det gör att slitdelar ibland måste bytas ut för att stegen ska behålla samma höga säkerhetsnivå.

Läs mer på sidan 53

TILLBEHÖR

Designad för att göra din dag säker och effektiv.



VERKTYGSBRICKA

En hjälpare hand när du behöver den som mest.

Vi har alla varit där, ståendes på stegen med skruvar i munnen, allt för att kunna arbeta fritt med båda händerna. Tänk hur mycket vi springer upp och ner på stegen efter verktyg och material vi behöver men omöjligt kan hålla på samma gång. Med Telesteps verktygsbricka är du säker och slipper onödigt spring upp och ner på stegen.

Detta smarta och smidiga tillbehör låter dig placera verktyg, skruvar, mobiltelefon eller annan utrustning på en bricka medan du arbetar. På så sätt får du båda händerna fria och ditt arbete blir därmed både enklare och säkrare med allt på en armlängds avstånd.

Den smarta designen gör det möjligt att placera verktygsbrickan på vilken av de tre översta stegen du vill utan några skruvar. De öppna sidorna gör det enkelt att borsta bort damm och annat skräp innan du fäller ihop stegen.

Den kompakta designen gör också att du kan fälla ihop stegen utan att ta bort verktygsbrickan, vilket gör att du alltid har den med när du behöver.



Artikelnummer	9202-101
Dimensioner	300x80x85 mm
Vikt	0,2 kg



VÄGGFÄSTE

Din stege. I snyggt och säkert förvar.

Ett perfekt väggfäste för att hålla ordning och reda på redskapen. Med Telesteps snygga väggfäste kan du vara säker på att du hittar stegen på samma ställe varje gång – samtidigt sparar du utrymme. Väggfästet finns både med och utan låsfunktion.

Artikelnummer	9195-101 (Prime Line Base)
	9195-201 (Prime Line Keylock)
	9195-601 (Combi Line Base)
Vikt	1,8 kg

JUSTERBARA SÄKERHETSFÖTTER

Med våra justerbara säkerhetsfötter kan du använda din stege säkert även på ojämna underlag.

En stege ska alltid stå plant för att vara säker att använda. Det finns dock många tillfällen man behöver använda stege då marken lutar, är ojämn eller det finns tydliga nivåskillnader. Därför skapade vi Justerbara Säkerhetsfötter. Men våra Justerbara Säkerhetsfötter på stegen kan du ställa in nivåskillnaden och alltid känna dig trygg när du arbetar.

De justerbara säkerhetsfötterna, med inbyggd kulle bidrar till ett säkert och stadigt grepp. De stora gummiplattorna säkerställer extraordinär stabilitet och ser till att stegen alltid står stadigt på marken oavsett omständigheter. Säkerhetsfötterna kan också kompletteras med våra Markspikar för extra bra grepp i till exempel snö eller is.

Våra innovativa Justerbara Säkerhetsfötter är älskad av många Telesteps kunder och fortsätter att inspirera vårt team på Telesteps att ta innovation ett steg till. Inget ska stå i vägen för en säker kvalitetsstege, oavsett dess arbetsmiljö.

Artikelnummer	9190-209
Max höjd	220 mm
Fot	Ø155 mm x2
Led	360°
Vikt	1,5 kg



MARKSPIKAR

Underlaget spelar ingen roll - snö, is eller lera. Bättre grepp finns alltid nära till hands.

Detta tillbehör är ett komplement till vår säkerhetsfot och gör att de fungerar säkert även i de mest extrema klimat.

Användbara och innovativa produkter behöver inte alltid vara stora och komplicerade. Som vinterdäck på en bil ger Telesteps markspikar stabilitet och säkerhet – även i de tuffaste miljöerna.

Artikelnummer	9142-101
---------------	----------



VÄSKA

Snygg och slittålig väska att bära med sig stegen i, samtidigt som stegen skyddas.

Kvalitativa premiumprodukter bör behandlas som sådana. Precis som en vackert konstruerad bil, behöver Telesteps produkter lite omsorg. Våra enkla och bärbara produkter är lite lättare att ta med sig – i en väska på axeln. Med vår väska har du båda händerna fria och du kan samtidigt bära med dig ytterligare verktyg eller material.

Samtidigt skyddar väskan stegen mot till exempel smuts med mera när den inte används.

Artikelnummer	9193-201
---------------	----------



UNDERHÅLLSKIT

Var säker genom att ta hand om din stege.

Av säkerhets- och funktions-skäl måste produkten alltid hållas ren, särskilt de teleskopiska rören och fotsteg. Smuts, fyllningar, färg, lim etc. måste rengöras efter varje användning och innan produkten fälls ihop.

Behandla din produkt med försiktighet så att den behåller sina unika egenskaper.

Artikelnummer	9205-101 (Professionell)
---------------	--------------------------

Artikelnummer	9205-201 (Rescue)
---------------	-------------------



GLIDSKYDD

Lås din stege säkert till taket.

Om du har en plats där du regelbundet använder din stege är ett glidskydd en liten investering för den ökade säkerheten.

Glidskyddet säkerställer att stegen står stadigt och inte kan glida åt något håll.

Art. No.

9211-101



INNOVATION FLYTER I VÅRA ÅDROR

Vi förbättrar ständigt våra produkter och utvecklar nya tillbehör för att göra ditt liv säkrare och smidigare.

Vår utvecklingsavdelning vid huvudkontoret i Tranås arbetar hårt varje dag för att säkerställa att du får de bästa och mest effektiva tillbehören till dina Telesteps-stegar.

Flera nya tillbehör har lanserats under de senaste åren och det kommer mycket mer.

HJÄLP OSS ATT HJÄLPA DIG

Vi strävar alltid efter att få bästa möjliga och mest ärliga feedback från våra kunder och/eller slutanvändare. Om du har en idé på ett nytt tillbehör eller känner att det finns utrymme för någon form av förbättring, tveka inte att kontakta oss!

RESERVDELAR

Byt ut för att vara säker.

Våra stegars höga kvalitet gör att de håller länge. Veldig långt. Detta medför att några slitdelar ibland behöver bytas ut. Här kan du hitta några av våra reservdelar som du enkelt kan montera själv för att bibehålla högsta säkerhetsnivå.



GUMMIFÖTTER

Våra vinklade gummifötter är skapade för att ge stegen maximal kontaktyta. När stegen används regelbundet och under lång tid kan du behöva byta ut gummifötterna.

Artikelnummer	9514-101 Solid
	9514-521 Combi 2,3/3,0
	9550-521 Prime 3,0/3,2
	9551-521 Prime 3,5/3,8
	9552-521 Prime 4,1
	9568-501 Stabiliser bar



GUMMITOPP

Gummitoppen förhindrar att stegen glider och skadar väggen. Om de ser ut att vara skadade/slitna kan de enkelt bytas ut.

Artikelnummer	9553-521 Prime 3,2/3,8/4,1
	9567-521 Prime 3,0/3,5 & Combi 2,3/3,0



FÄSTE FÖR AUTOLIFT

Används istället för att byta ut handtaget på äldre versioner av Combi Line.

Art. No.	9220-101 Combi 2,3/3,0 (Round tube)
----------	-------------------------------------



SKADADE DELAR PÅ STEGEN

Om din steg verkar ha några skador, använd inte stegen utan kontakta din återförsäljare för att se vad som kan göras för att reparera den.

ANTECKNINGAR



För många år sedan skapade vi en ikon i stegvärlden och är idag erkända som världsledande inom teleskopiska arbetsredskap. Vårt varumärke och våra svensktillverkade och svenskutvecklade produkter, som är erkända för sin kvalitet och design av användare över hela världen, försäkrar att vi alltid sätter säkerhet och kvalitet först.



Hultafors Group AB | Box 145 | 571 22 Nässjö | Sweden
info@telesteps.com | www.telesteps.com